



Karta techniczna produktu

Technique product file / Ficha técnica de produto

Data: 01.02.2022

Wersja: 6.0

IN.05.208

Zawias do drzwi typu pivot

Hinges & Pivots / Bisagras & Pivotes

ET: 1678 /2016

Dokument poufny / Confidential document / Documento confidencial © JNF 2022 www.jnf.pt

Opis / Description / Descripción

Zawias wpuszczany do drzwi drewnianych typu pivot /

Flush hinge for double or single action wooden doors /

Pivote oculto para puertas en madera "vai-vén" o de batiente

Wersja / Version / Versión

6.0

Data / Date / Data

01.02.2022

Materiał / Material / Material

Stal nierdzewna / stainless Steel / Acero inoxidable - EN 1.4301

Wykończenie / Finish / Acabado

Matowe / Satin / Satin

Akcesoria / Accessories / Accesorios

1 klucz imbusowy / 1 Allen key / 1 Llave - 4x100mm

4 wkręty / 4 Screws / 4 Tornillos - 7995 - 4x40mm

4 wkręty / 4 Screws / 4 Tornillos - 7995 - 3,5x32mm

10 nylonowych zatyczek / 10 Nylon plugs / 10 Tarugos

Opakowanie / Package / Embalage

Kod kreskowy /

Bar code /

Codigo de barras



5 602686 1040674

Jednostka / Unit / Unidad

1 zestaw

Waga / Weight / Peso

0,360 kg

Wymiary / Dimensions / Dimensiones

185 x 150 x 35 mm

Opakowanie / Package / Embalage

CA499



T. (+351) 224 663 230 / F. (+351) 224 839 841 / e-mail - jnf@jnf.pt / www.jnf.pt

Prezentowane produkty są zgodne ze specyfikacjami technicznymi J. Neves e Filhos S. A. Wymiary poszczególnych elementów mają jedynie charakter orientacyjny. Zastrzegamy sobie prawo do wprowadzania zmian i ulepszeń produktów bez wcześniejszego powiadomienia. Wszystkie rysunki i zdjęcia stanowią własność intelektualną firmy J. Neves e Filhos S. A. Wymiary są podane w milimetrach.

The presented products follow technical specifications from J. Neves e Filhos S. A. The dimensions of the pieces are merely a reference. We reserve the right to introduce technical improvements in our products without previous advice. All drawings and photographs are the intellectual property of J. Neves e Filhos S. A. The measures are presented in millimeters

Los productos presentados siguen las especificaciones técnicas de J. Neves e Filhos S. A. Las dimensiones son indicativas. Nos reservamos el derecho de realizar modificaciones técnicas que permitan obtener un rendimiento óptimo de nuestros productos sin previo aviso. Todos los dibujos y fotografías son propiedad intelectual de J. Neves e Filhos S. A. Las medidas se presentan en milímetros

NOVET NOVET Spółka z o.o. | novet.eu | PL 95-030 Rzgów, Gospodarz | ul. Cegielniana 15 | +48 42 214 29 33 | bok@novet.eu

Rua das Mimosas, 849/851
Zona Industrial das Mimosas
S. Pedro da Cova | Ap. 75 4424-909
Gondomar PORTUGALIA

STRONA
PAGE 1/3



Karta techniczna produktu

Technique product file / Ficha técnica de produto

Data: 01.02.2022

Wersja: 6.0

IN.05.208

Zawias do drzwi typu pivot

Hinges & Pivots / Bisagras & Pivotes

ET: 1678 /2016

Dokument poufny / Confidential document / Documento confidencial © JNF 2022 www.jnf.pt

Opis / Description / Descripción

Wersja /Version / Versión

Data /Date / Data

Max obciążenie / Max. load / Carga max.

Grubość drzwi

Door thickness / Espesor de la puerta

Średnica wałka /

Shaf diameter / Diámetro del eje

Zawias wpuszczany do drzwi drewnianych typu pivot /

Flush hinge for double or single action wooden doors /

Pivote oculto para puertas en madera "vai-vén" o de batiente

6.0

01.02.2022

65 kg

35-50mm

Ø14mm

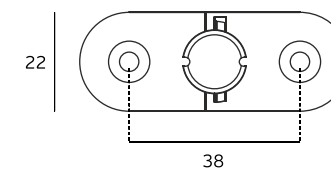
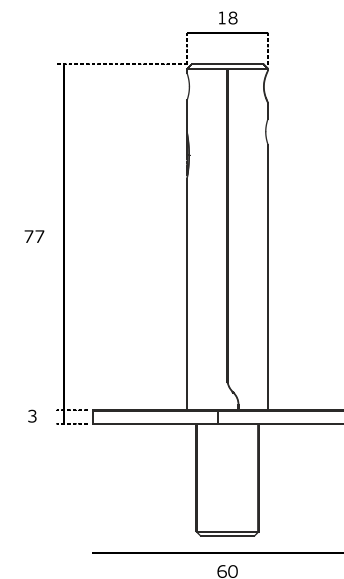
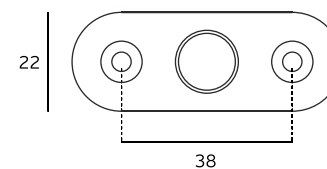
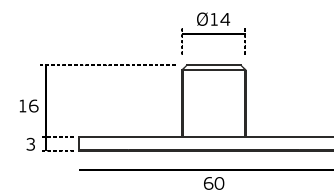
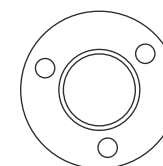
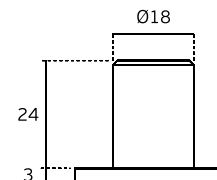

T. (+351) 224 663 230 / F. (+351) 224 839 841 / e-mail - jnf@jnf.pt / www.jnf.pt

Prezentowane produkty są zgodne ze specyfikacjami technicznymi J. Neves e Filhos S. A. Wymiary poszczególnych elementów mają jedynie charakter orientacyjny. Zastrzegamy sobie prawo do wprowadzania zmian i ulepszeń produktów bez wcześniejszego powiadomienia. Wszystkie rysunki i zdjęcia stanowią własność intelektualną firmy J. Neves e Filhos S. A. Wymiary są podane w milimetrach.

The presented products follow technical specifications from J. Neves e Filhos S. A. The dimensions of the pieces are merely a reference. We reserve the right to introduce technical improvements in our products without previous advice. All drawings and photographs are the intellectual property of J. Neves e Filhos S. A. The measures are presented in millimeters

Los productos presentados siguen las especificaciones técnicas de J. Neves e Filhos S. A. Las dimensiones son indicativas. Nos reservamos el derecho de realizar modificaciones técnicas que permitan obtener un rendimiento óptimo de nuestros productos sin previo aviso. Todos los dibujos y fotografías son propiedad intelectual de J. Neves e Filhos S. A. Las medidas se presentan en milímetros

NOVET NOVET Spółka z o.o. | novet.eu | PL 95-030 Rzgów, Gospodarz | ul. Cegielniana 15 | +48 42 214 29 33 | bok@novet.eu

Rua das Mimosas, 849/851
Zona Industrial das Mimosas
S. Pedro da Cova | Ap. 75 4424-909
Gondomar PORTUGALIA

STRONA
PAGE 2/3



Karta techniczna produktu

Technique product file / Ficha técnica de produto

Data: 01.02.2022

Wersja: 6.0

IN.05.208

Zawias do drzwi typu pivot

Hinges & Pivots / Bisagras & Pivotes

ET: 1678 /2016

Dokument poufny / Confidential document / Documento confidencial © JNF 2022 www.jnf.pt

Opis / Description / Descripción

Zawias wpuszczany do drzwi drewnianych typu pivot /

Flush hinge for double or single action wooden doors /

Pivote oculto para puertas en madera "vai-vén" o de batiente

Wersja /Version / Versión

6.0

Data /Date / Data

01.02.2022

Max obciążenie / Max. load / Carga max.

65 kg

Grubość drzwi /

35-50 mm

Door thickness / Espesor de la puerta

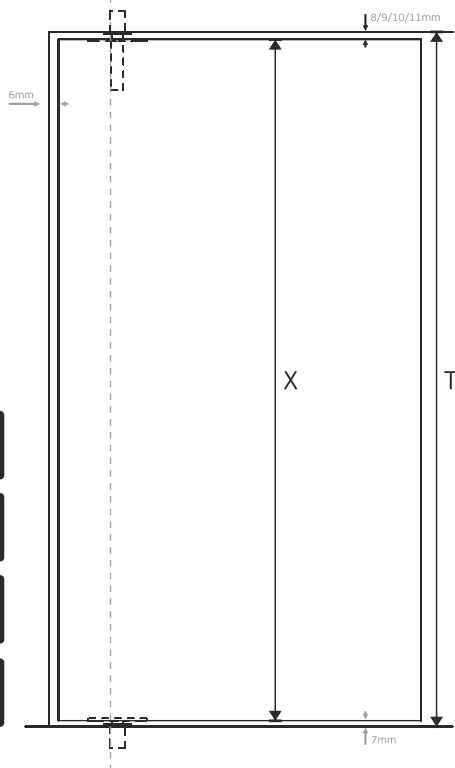
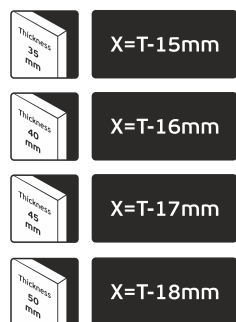

Frezowanie / Cut / Taladro

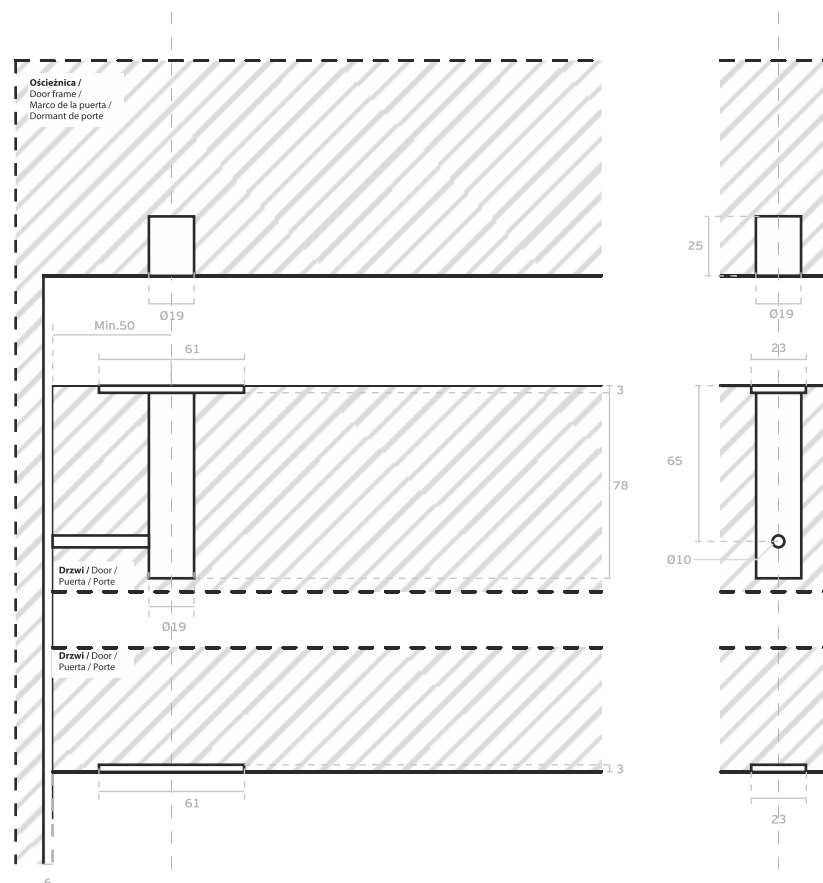

T. (+351) 224 663 230 / F. (+351) 224 839 841 / e-mail - jnf@jnf.pt / www.jnf.pt

Prezentowane produkty są zgodne ze specyfikacjami technicznymi J. Neves e Filhos S. A. Wymiary poszczególnych elementów mają jedynie charakter orientacyjny. Zastrzegamy sobie prawo do wprowadzania zmian i ulepszeń produktów bez wcześniejszego powiadomienia. Wszystkie rysunki i zdjęcia stanowią własność intelektualną firmy J. Neves e Filhos S. A. Wymiary są podane w milimetrach.

The presented products follow technical specifications from J. Neves e Filhos S. A. The dimensions of the pieces are merely a reference. We reserve the right to introduce technical improvements in our products without previous advice. All drawings and photographs are the intellectual property of J. Neves e Filhos S. A. The measures are presented in millimeters

Los productos presentados siguen las especificaciones técnicas de J. Neves e Filhos S. A. Las dimensiones son indicativas. Nos reservamos el derecho de realizar modificaciones técnicas que permitan obtener un rendimiento óptimo de nuestros productos sin previo aviso. Todos los dibujos y fotografías son propiedad intelectual de J. Neves e Filhos S. A. Las medidas se presentan en milímetros

NOVET NOVET Spółka z o.o. | novet.eu | PL 95-030 Rzgów, Gospodarz | ul. Cegielińska 15 | +48 42 214 29 33 | bok@novet.eu

Rua das Mimosas, 849/851
Zona Industrial das Mimosas
S. Pedro da Cova | Ap. 75 4424-909
Gondomar PORTUGALIA

STRONA
PAGE 3/3