

Indeks: 379210003



Producent:	ISEO
Siła zamykania (N):	2-4
Ciężar drzwi (kg):	120
Szerokość drzwi (mm):	700-1100
Przytrzymanie otwarcia:	Tak

Warianty produktu

Indeks	Cena
AUTOMAT DRZWIOWY IS9100 379210003	10 424,72 zł VAT 23%

Opis produktu

Moduł podstawowy automatu drzwiowego współpracujący z dedykowanym ramieniem standardowym lub szyną ślizgową, oba te elementy są dostępne na osobne zamówienie. Aby stworzyć kompletny zestaw do modułu podstawowego należy również dokupić specjalną pokrywę. Wówczas uzyskuje się w pełni funkcjonalne urządzenie, spełniające rolę automatu drzwiowego.

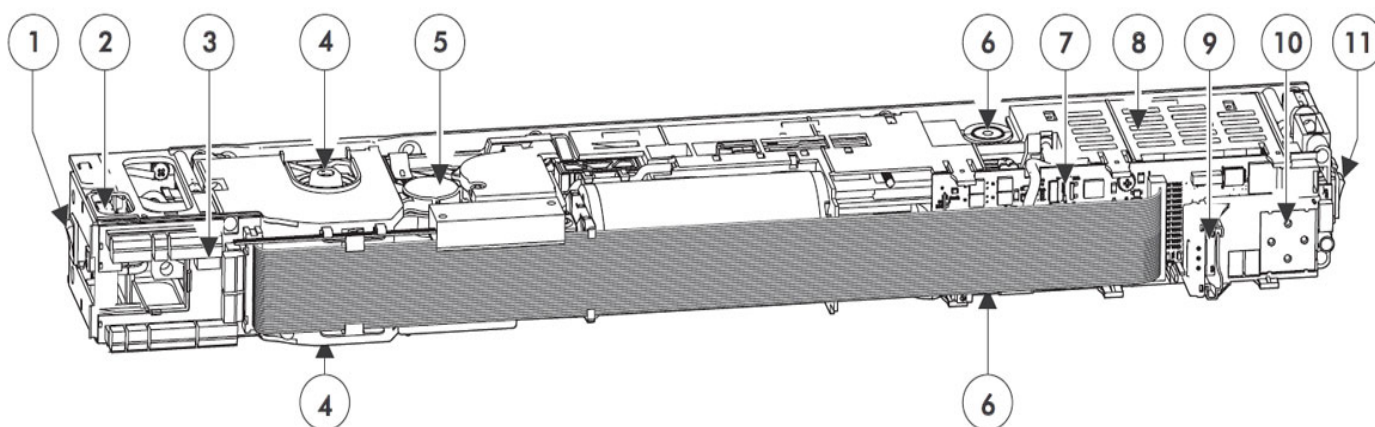

- 1 - Wyłącznik sieciowy
- 2 - Podłączenie do sieci
- 3 - Płytkę przyłączeniową
- 4 - Dwustronne wyjście osi
- 5 - Napęd (silnik / przekładnia / sprężyna domykająca)
- 6 - Regulacja siły zamykającej
- 7 - Układ sterujący

Przedstawione informacje nie stanowią oferty handlowej w rozumieniu art.66 §1 Kodeksu Cywilnego. Ze względu na ciągle poszerzanie asortymentu niektóre informacje mogą być nieaktualne. NOVET Spółka z o.o. zastrzega sobie prawo do dokonywania zmian oraz poprawiania treści udostępnianych w serwisie www.novet.eu w każdym czasie i w dowolnym zakresie bez wcześniejszego powiadomienia użytkowników. Kolory mają charakter orientacyjny i ze względu na technologię reprodukcji mogą się one różnić od rzeczywistych kolorów produktu.

8 - Element sieci połączeń

9 - Slot na karty rozszerzeń ISEO (wzmocnienie do 160 kg)

10 - Interfejs użytkownika z sygnalizacją

11 - Wewnętrzny układ sterowania

Produkty komplementarne

Produkty dedykowane do współpracy z automatem drzwiowym:

12 - Szyna ślizgowa (zestaw) - 379350003

13 - Ramię standardowe - 379300003

14 - Pokrywa do automatu - 379510003

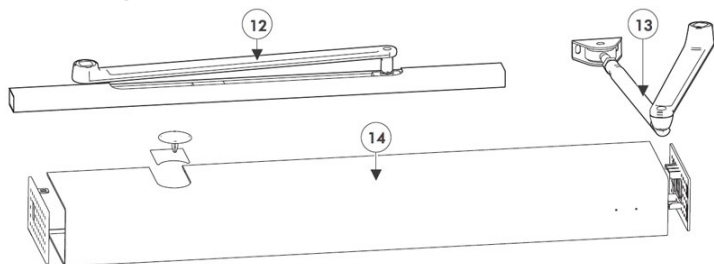

Tryby pracy

OFF

Oba przełączniki ustawione na "0".

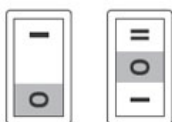

AUTOMATIC

Przedni przełącznik ustawiony na "0",
tylny przełącznik ustawiony na "I".

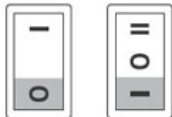

PERMANENT OPEN

Przedni przełącznik ustawiony na "0",
tylny przełącznik ustawiony na "II".

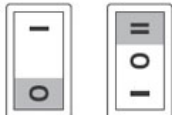

EXIT ONLY

(dla drzwi jednoskrzydłowych)
Przedni przełącznik ustawiony na "I",
tylny przełącznik ustawiony na "I".

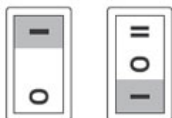

Zintegrowany selektor umożliwia łatwy wybór jednego z czterech trybów pracy automatu:

- **OFF** (urządzenie działa jak tradycyjny zamykacz)
- **AUTOMATIC** (tryb automatyczny - urządzenie umożliwia zdalne otwieranie i zamykanie skrzydeł drzwiowych)
- **PERMANENT OPEN** (tryb ciągłego otwarcia, zapewniający każdej osobie swobodny dostęp do budynku / pomieszczenia)
- **EXIT ONLY** (tryb umożliwiający jedynie wyjście z danego budynku / pomieszczenia, dostępny jedynie dla drzwi jednoskrzydłowych)

Ponad 40 parametrów do zaprogramowania

Może pracować **w trybie ręcznym lub automatycznym**, umożliwiając zdalne otwieranie i zamykanie skrzydeł drzwiowych. Do wyboru jest ponad 40 programowalnych parametrów, umożliwiających dopasowanie funkcjonalności automatu do indywidualnych wymagań i preferencji w miejscu instalacji.

Odpowiedni do ciężkich drzwi

Przedstawione informacje nie stanowią oferty handlowej w rozumieniu art.66 §1 Kodeksu Cywilnego. Ze względu na ciągle poszerzanie asortymentu niektóre informacje mogą być nieaktualne. NOVET Spółka z o.o. zastrzega sobie prawo do dokonywania zmian oraz poprawiania treści udostępnianych w serwisie www.novet.eu w każdym czasie i w dowolnym zakresie bez wcześniejszego powiadomienia użytkowników. Kolory mają charakter orientacyjny i ze względu na technologię reprodukcji mogą się one różnić od rzeczywistych kolorów produktu.

Do drzwi o maksymalnej wadze 120 / 160 kg

W przypadku braku zasilania automat działa identycznie jak klasyczny zamykacz drzwiowy. Urządzenie jest przeznaczone do zastosowania na drzwiach o maksymalnej wadze 120 kg, jednak w przypadku użycia wzmocnienia w postaci specjalnej karty ISEO (37901600A), automat można zamontować także na drzwiach o wadze sięgającej 160 kg.

Zamieszczone rysunki techniczne prezentują warianty montażu automatu drzwiowego, składającego się z modułu podstawowego, dedykowanego ramienia oraz obudowy.

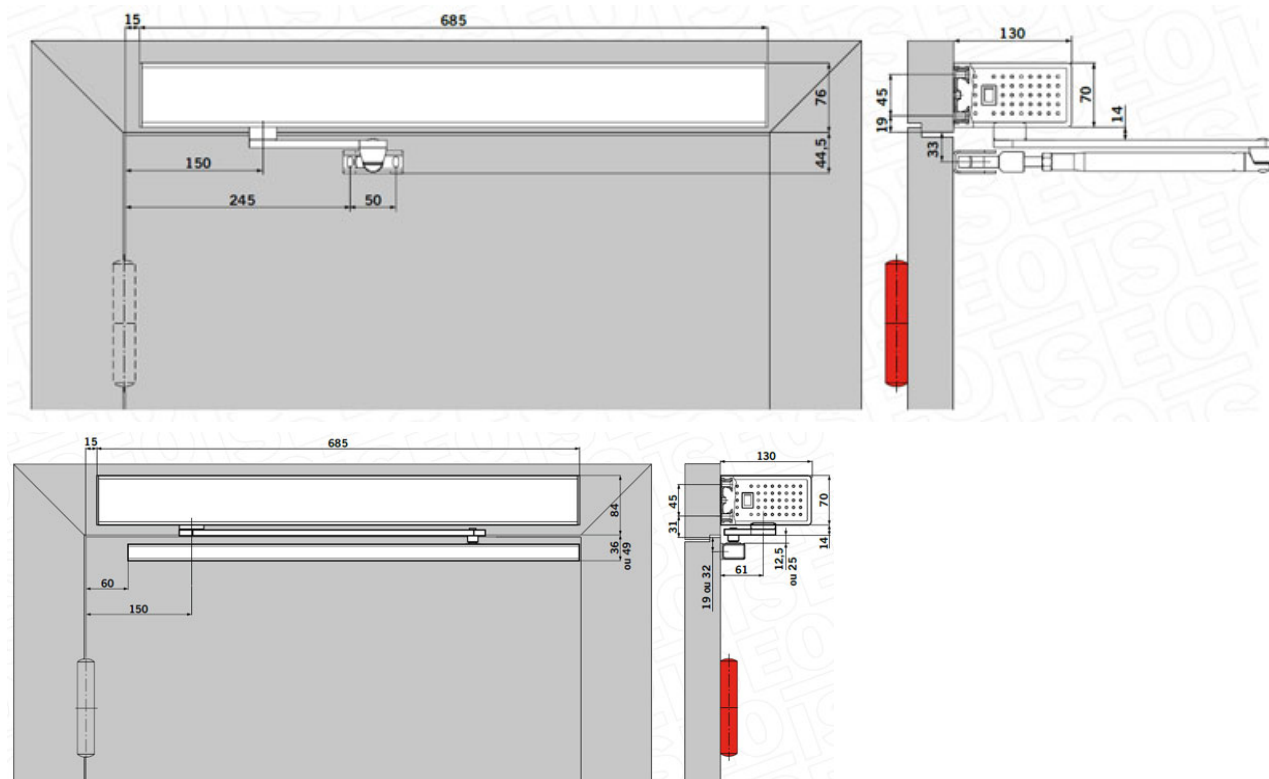

Praktyczne korzyści

Automat drzwiowy bardzo dobrze sprawdza się w miejscach, w których występuje konieczność częstego otwierania ciężkich drzwi w celu przetransportowania różnych towarów, mebli, przesyłek itp.

Stanowi również znakomite rozwiązanie na korytarzach oraz w salach w obiektach medycznych, gdzie niezbędne jest częste przewożenie chorych osób na szerokich łóżkach szpitalnych, a także w drzwiach z których korzystają osoby schorowane i niepełnosprawne, poruszające się na wózkach inwalidzkich.

Marka

ISEO to znany na całym świecie producent zamknięć ewakuacyjnych, wkładek, zamków, zamykaczy oraz urządzeń kontroli dostępu. Firma została założona ponad pięćdziesiąt lat temu na terenie Włoch. Początkowo koncentrowała swoją działalność na terenie Europy, ale pod koniec ubiegłego wieku rozpoczęła swoją ekspansję także na inne kontynenty. Obecnie posiada oddziały na Bliskim Wschodzie, w Malezji, Chinach, Republice Południowej Afryki, a także w Kolumbii i Peru.

